

Seuraava tulostusopas on tarkoitettu graafiselle suunnittelijalle. Jos yritykselläsi ei ole graafista suunnittelijaa, Flashbay auttaa sinua mielellään sommittelemaan kuvasi ja/tai tekstisi, jotka voit lähettää sähköpostitse Flashbayn asiakasvastaavalle. Lähetettyäsi kuvamateriaalin Flashbaylle, saat nähtäväksi virtuaalisen PDF-tiedoston, johon voimme halutessasi tehdä vielä muutoksia.

Silkkipainatus Kuvatulostus

Laserkaiverrus

Nimeäminen

Koko Pinta Painatus

RGE550

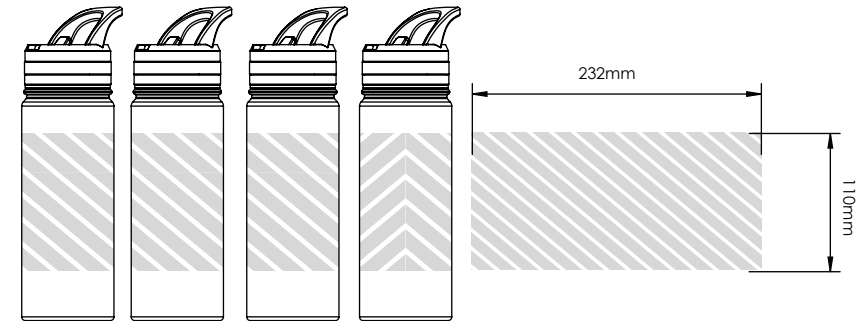
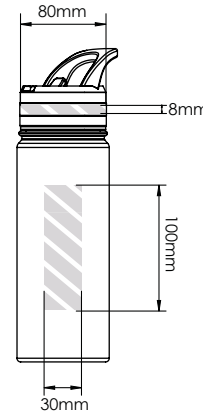
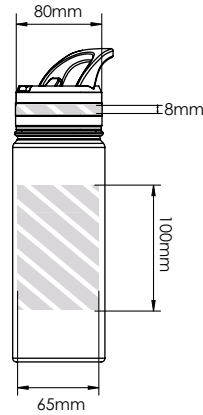
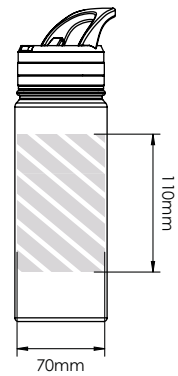

RGE950

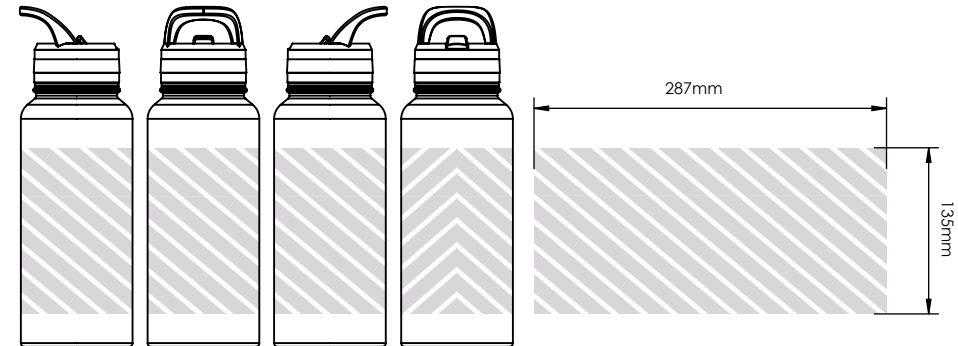
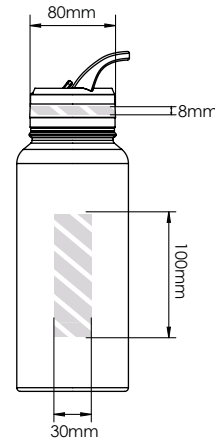
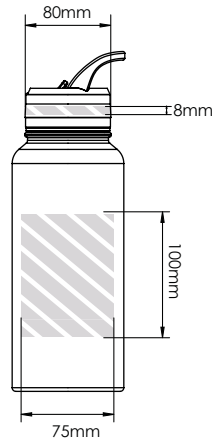
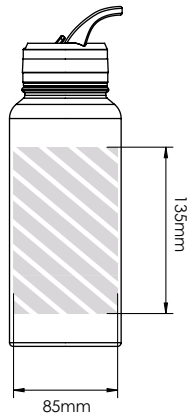

Painatusalue väritettynä

Tulostustiedot:

- ▶ CMYK-väriavaruus
- ▶ mieluiten vektoritiedostot
- ▶ 300dpi:n kuvatarkkuus rastereille